

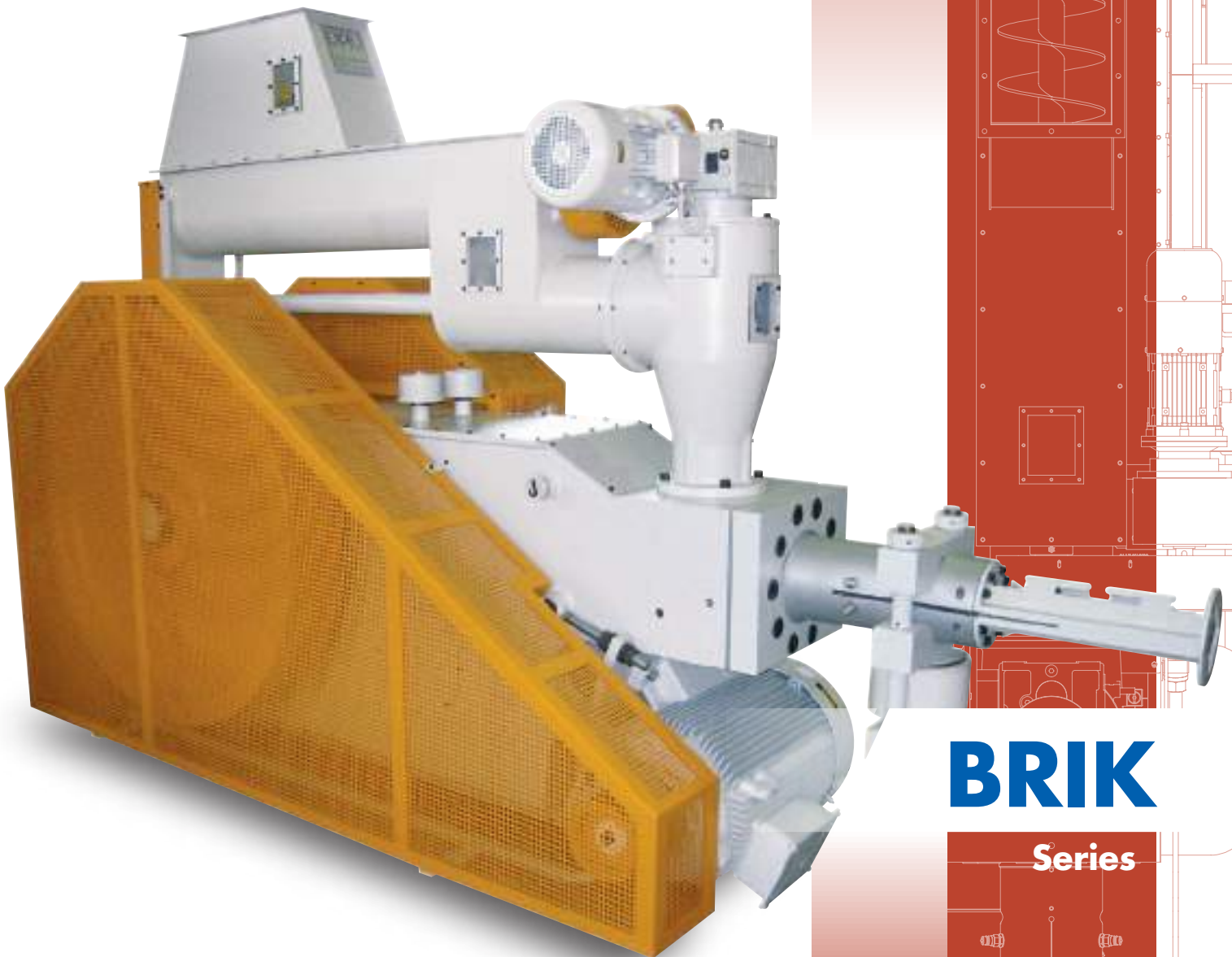

DI PIÙ SYSTEMS
Your Partner in Productivity



MECHANICAL BRIQUETTING PRESSES
PRESSE BRICCHETTATRICI MECCANICHE
MECHANISCHE BRIKETTIERPRESSEN
PRESSES MECANQUES A BRIQUETTES
PRENSAS MECANICAS BRIQUETAS
МЕХАНИЧЕСКИЕ
БРИКЕТИРОВОЧНЫЕ ПРЕССА



BRIK

Series

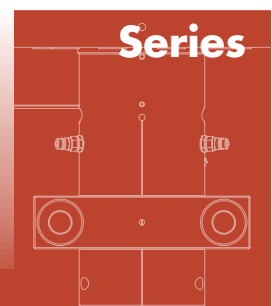



 The Di Più Systems BRIK series mechanical briquetting presses are suitable for meeting the requirements of customers who need to compact large quantities of scrap. The machines superior construction quality makes the machines durable and problem-free while ensuring high-performance and efficient processing around the clock. With 35 years of experience in the sector, Di Più Systems has developed unique and absolutely reliable technical solutions.

Due to the high pressure exerted in the compression chamber (about 2000 kg/cm²), mechanical briquetting presses produce high-quality briquettes. The machines construction ensures that they are reliable and long-lasting. The superior ratio between the hourly output/kW used and the low running costs of the mechanical briquetting machines are particularly advantageous compared with other technologies available on the market.

Di Più Systems machine designs are supported by the most advanced software available (CAD and CAD 3D) while most parts are CNC machined and certified with strict quality control procedures. Thanks to the advanced technical know-how of its staff, Di Più Systems is able to specialize in the assembly and supply of "turnkey" systems for the production of briquettes. This provides a complete end-to-end solution for customers; from the preliminary engineering stages until final assembly and commissioning of the briquetting system.

We transform into solid fuel your working wastes.



BRIK series mechanical briquetting machines main advantages:

- High reliability and long life;
- Extremely low maintenance and running costs;
- Extremely low electrical consumption/ton produced ratio;
- Highest quality and precision in its structural elements;
- High compressing pressure;
- High quality briquettes produced;
- Possibility to produce round, round with the hole or square shape briquettes;
- Possibility to insert the machine in the production cycle easily;
- Highest volumes reduction;
- Reduction of handling and transportation costs;
- Recycling waste and making it a resource.

Our experience lets us offer the best briquetting solution that meets your requirements.





 Le presse bricchettatrici meccaniche Di Più Systems della serie BRIK si propongono come macchine adatte a soddisfare le esigenze di quei clienti che hanno la necessità di compattare quantità elevate di scarti e che ricercano una macchina prestazionale, robusta, efficiente, di grande qualità costruttiva, duratura nel tempo e che possa lavorare senza problemi 24 ore al giorno. Esse sono state sviluppate grazie, soprattutto, a 35 anni di esperienza nel settore che ha portato Di Più Systems a sviluppare soluzioni tecniche singolari ed assolutamente affidabili.

Le presse bricchettatrici meccaniche, grazie alle elevate pressioni esercitate in camera di compressione (circa 2000 kg/cm²), danno origine ad un bricchetto di elevata qualità e risultano essere, per loro costruzione, assai affidabili e durature. Inoltre il rapporto produzione oraria/kW utilizzati ed i costi di gestione delle bricchettatrici meccaniche sono particolarmente vantaggiosi rispetto a quelli di altre tecnologie presenti sul mercato.

La progettazione delle macchine Di Più Systems è supportata dall'impiego di sistemi avanzati quali CAD e CAD 3D; i componenti costruttivi sono realizzati con macchine a controllo numerico e vengono sottoposti ad un attento controllo di qualità prima di essere assemblati. Grazie all'elevato know-how del suo staff tecnico, Di Più Systems è stata inoltre capace di specializzarsi nella realizzazione e fornitura di impianti completi "chiavi in mano" per la produzione di bricchetti seguendo i propri Clienti dallo studio di engineering preliminare all'installazione e collaudo dell'impianto.

Convertiamo in combustibile solido i vostri scarti di lavorazione.



Principali vantaggi delle presse bricchettatrici meccaniche della serie BRIK:

- Elevata affidabilità;
- Bassi costi di gestione e manutenzione;
- Ridotti consumi elettrici per tonnellata prodotta;
- Massima qualità costruttiva;
- Potenza di compressione;
- Possibilità di produrre bricchetti a sezione tonda, tonda con buco o quadrata;
- Elevata qualità dei bricchetti prodotti;
- Possibilità di inserire agevolmente la macchina nel ciclo di produzione;
- Elevata riduzione dei volumi;
- Riduzione dei costi di trasporto e stoccaggio;
- Possibilità di trasformare sottoprodotti della produzione in preziosa risorsa.

La nostra esperienza ci consente di offrirvi la migliore soluzione di bricchettatura che incontri le vostre esigenze.





 Die Mechanischen Brikettierpressen Baureihe BRIK von Di Più Systems wurden für das Brikettieren von großen Spänemengen entwickelt. Die erstklassige Qualität der Konstruktion macht die Maschinen besonders langlebig und garantiert einen problemlosen, zuverlässigen Dauerbetrieb mit besten Ergebnissen. Di Più Systems hat 35 Jahre Erfahrung und durch ständige Weiterentwicklung einzigartige technische Lösungen entwickelt.

Durch den hohen Pressdruck (bis zu 2000 kg/cm²), produzieren die Mechanischen Brikettierpressen Briketts von besonders hoher, bruchfester Qualität mit hohem Brennwert. Einige Kunden arbeiten seit 20 Jahren mit den gleichen Maschinen. Alle mit den Spänen in Berührung kommenden Teile sind aus spezialgehärtetem Stahl, was Verschleißfestigkeit von mehr als einem Jahr gewährleistet. Das ideale Verhältnis zwischen Stromeinsatz und Produktionsmenge und niedrige Betriebskosten im Vergleich zu anderen auf dem Markt angebotenen Maschinen überzeugt.

Die Maschinen von Di Più Systems wurden mit der besten Software entwickelt (CAD und CAD 3D), die meisten Bauteile wurden auf CNC Maschinen und unter strenger Qualitätskontrolle hergestellt.

Dank des hervorragenden Know-How's der Techniker, hat Di Più Systems sich auf die Herstellung von "schlüsselfertigen" Systemen für die Produktion von Briketts spezialisiert. So können den Kunden komplette Lösungen angeboten werden, Planung - Montage und Inbetriebnahme.

Wir verarbeiten folgende Reststoffe in feste Brennstoffe.



Die Hauptvorteile der Mechanischen Brikettierpressen Baureihe BRIK sind:

- Hohe Rentabilität und Langlebigkeit;
- Extrem geringe Wartungs und Betriebskosten;
- Extrem wenig Stromverbrauch bei hoher Ausbeute;
- Höchste Qualität und Präzision der Maschinenkonstruktion;
- Hohe Verdichtungskraft entspricht höchster Brikettqualität;
- Die Möglichkeit runde, runde mit Loch und quadratische Briketts herzustellen;
- Die Maschinen können in einen Produktionskreislauf eingebunden werden;
- Größte Volumenreduzierung;
- Reduzierung der Handlings- und Transportkosten;
- Recycling von Abfällen zu Rohstoffen.

Mit unserer Erfahrung können wir Ihnen die besten Lösungen für die Brikettierung Ihres Materials anbieten.





 Les presses mécaniques à briquettes de la série BRIK de Di Più Systems répondent aux besoins des clients qui veulent compresser des volumes importants de produits. Leur qualité de fabrication très élevée les rend solides et durables, d'une utilisation sans soucis, tout en assurant un haut niveau de performances pour une utilisation en continu. Avec 35 ans d'expérience dans ce métier, Di Più Systems a développé des solutions techniques exclusives et fiables.

Grâce aux pressions très élevées exercées dans la chambre de compression (plus de 2000 kg/cm²), nos presses mécaniques produisent des briquettes de haute qualité.

Le rapport entre les hauts niveaux de production horaire et les faibles coûts d'utilisation de nos machines les rend particulièrement avantageuses par rapport aux autres technologies existant sur le marché.

La conception des machines Di Più Systems s'appuie sur les logiciels de CAO les plus avancés (CAD et CAD 3D) et la plupart des pièces sont réalisées sur des machines à commandes numériques et certifiées dans le cadre de procédures de contrôle de qualité strictes.

Grâce au savoir-faire de son personnel, Di Più Systems est capable de fournir des systèmes "clés en main" de production de briquettes. Cecimet à la disposition de nos clients un accompagnement de bout en bout, depuis les pré-études et la conception d'un système de briquetage, jusqu'à son assemblage final.

Nous transformons vos déchets et connexes en combustibles.



Les principaux avantages des presses à briquettes mécaniques de la série BRIK:

- Haute fiabilité et longue durée de vie;
- Coûts de maintenance et d'exploitation très faibles;
- Ratio consommation électrique sur tonne produite très bas;
- Haute qualité et précision des composants;
- Haute pression de compression;
- Haute qualité des briquettes produites;
- Possibilité de produire des briquettes rondes, rondes avec trou, ou carrées;
- Implantation facile;
- Très forte réduction des volumes de sous-produits;
- Réduction des coûts de transport et manutention;
- Recyclage et transformation en ressource des déchets.

Notre expérience nous permet de vous offrir les solutions de briquetage les mieux adaptées à vos souhaits.





 El Di Più Systems BRIK serie briquetadoras prensas mecánicas son adecuados para el cumplimiento de los requisitos de los clientes que necesitan para compactar grandes cantidades de residuos. Las máquinas de construcción de calidad superior, hace que las máquinas durables y sin problemas al tiempo que garantiza alto rendimiento y eficiencia de procesamiento de las veinticuatro horas del día. Con 35 años de experiencia en el sector, ha desarrollado Di Più Systems único y absolutamente fiable de soluciones técnicas.

Debido a la gran presión que ejerce en la cámara de compresión (alrededor de 2000 kg/cm²), prensas mecánicas de briquetas para producir una alta calidad de los aglomerados. Las máquinas de construcción se asegura de que son fiables y duraderas. El superior la proporción entre la producción por hora / kW utilizados y los bajos costes de funcionamiento de la mecánica briquetas máquinas son especialmente ventajosas en comparación con otras tecnologías disponibles en el mercado.

Di Più Systems máquinas diseños cuentan con el apoyo de los más avanzados programas informáticos (CAD y CAD 3D), mientras que la mayoría de las piezas CNC y certificado con el estricto control de calidad.

Gracias a los avanzados conocimientos técnicos de su personal, Di Più Systems puede especializarse en el montaje y suministro de "llave en mano" de sistemas para la producción de briquetas. Esto proporciona una completa de extremo a extremo solución para los clientes, desde el anteproyecto de ingeniería hasta el montaje final de las etapas y puesta en marcha de la briquetadora sistema.

Transformamos los combustibles sólidos en su trabajo.



BRIK Serie máquinas mecánicas briquetas ventajas principales:

- Alta fiabilidad y larga vida;
- Muy bajo mantenimiento y gastos de funcionamiento;
- Muy bajo consumo eléctrico por tonelada producida;
- Máxima calidad y precisión en sus elementos estructurales;
- Alta presión de la compresión;
- Alta calidad briquetas producidas;
- Posibilidad de producir redondo, redondo con el agujero de forma cuadrada o briquetas;
- Posibilidad de insertar en la máquina el ciclo de producción con facilidad;
- Máxima reducción de los volúmenes;
- Reducción de costos de transporte y manipulación;
- Reciclaje de residuos y que lo convierten en un recurso.

Nuestra experiencia nos permite ofrecer la mejor solución de briquetadora que se ajuste a sus necesidades.





 Механические брикетующие прессы Di Più Systems серии BRIK предлагаются как прессы, предназначенные для тех клиентов, у которых есть необходимость в прессовании большого количества отходов и которые ищут производительную, прочную, эффективную машину высокого конструктивного качества, имеющую долговечный рабочий ресурс, и могущую работать без проблем 24 часа в сутки. Прежде всего, это стало возможным благодаря тридцать пять лет опыта в данной отрасли, что позволило Di Più Systems получить необычайные технические решения и абсолютную надежность.

Механические брикетующие прессы, благодаря высокому давлению, используемому в камере сжатия (около 2000 кг/см²), позволяют изготавливать брикеты высокого качества, которые в результате получаются в своей конструкции очень надежными и долговечными. Кроме того, используемое соотношение час/киловатт и низкие затраты на работу механических прессов являются особо выгодными по отношению к другим имеющимся на рынке технологиям.

Проектирование машин Di Più Systems осуществляется с применением передовых систем, таких как CAD и CAD 3D, строительные компоненты изготовлены на оборудовании с программным управлением и проходят тщательный контроль качества перед окончательной сборкой. Благодаря высокому ноу-хау технического штата, Di Più Systems имеет возможность осуществлять реализацию и поставку комплексных установок для производства брикетов "под ключ", а также обучать клиентов предварительному инжинирингу завода до установки и испытания оборудования.

Мы превращаем в твердое топливо ваши отходы обработки.









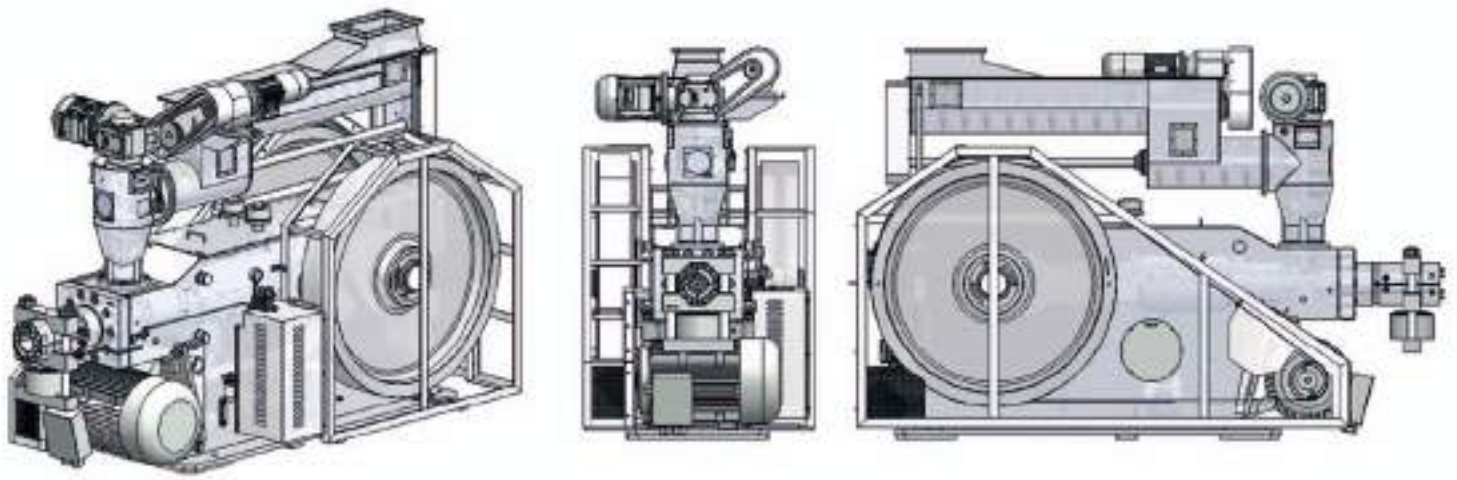

Основные преимущества механических брикетующих прессов серии BRIK:

- Высокая надежность;
- Низкие затраты на работу и техническое обслуживание;
- Незначительное электрическое потребление на одну изготовленную тонну;
- Максимальное конструктивное качество;
- Сила сжатия;
- Высокое качество изготовленных брикетов;
- Возможность изготовления брикетов круглой, круглой с отверстием или квадратной формы;
- Возможность легко встраивать оборудование в цикл производства;
- Значительное уменьшение объемов;
- Снижение издержек на транспорт и хранение;
- Возможность переработки побочных продуктов производства в ценный ресурс.

Наш опыт позволяет нам предлагать наилучшие решения по брикетированию согласно требований ваших запросов.





BRIK SERIES	Production capacity* Capacità produttiva* Produktionskapazität* Capacité de production* Capacidad de producción* Производительность* kg/h	Briquettes diameter Diametro bricchetti Brikettdurchmesser Diamètre des briquettes Diàmetro briquetas Диаметр брикетов mm	Length of briquettes Lunghezza bricchetti Brikettlänge Longueur des briquettes Largo briquetas Длина брикетов mm	Main motor power Potenza motore principale Leistung Hauptmotor Puissance moteur principal Potencia motor principal Мощность основного двигателя kW	Approx. weight Peso circa Gewicht zirka Poids env. Peso aprox. Приблизительный вес kg	
MB50	180-300	50	20-300	15	2200	
MB60	400-600	60	20-300	30	2800	
MB70	600-800	65	20-300	37	3900	
MB80	700-1300	75 Square 65x65	20-300	45	4800	
MB90	1100-1800	85 Square 75x75	20-300	55	5200	
MB100	1300-2300	90-95-100 Square 85x85	20-300	75	7800	
MB110	1400-2500	110 Square 100x100	20-300	75-90	8200	
MB120	1600-3000	120	20-300	90-110	8600	

* Density / Peso specifico / Spezifisches Gewicht / Poids spécifique / Peso específico / удельный вес : 160-200 kg/m³

Product images are for illustrative purposes only
Edition 2015 ©



DI PIÙ SYSTEMS
Your Partner in Productivity



Di Più Systems s.r.l. | Via dell'Innovazione, 11 | 36042 Breganze (VI) Italy
Phone: +39 0445 300709 | Fax: +39 0445 307567
info@di-piu.com | www.di-piu.com | dipiuisystems@pec.it

